

Größenbereich, Einbau-Daten

Platzbedarf

Maße in mm

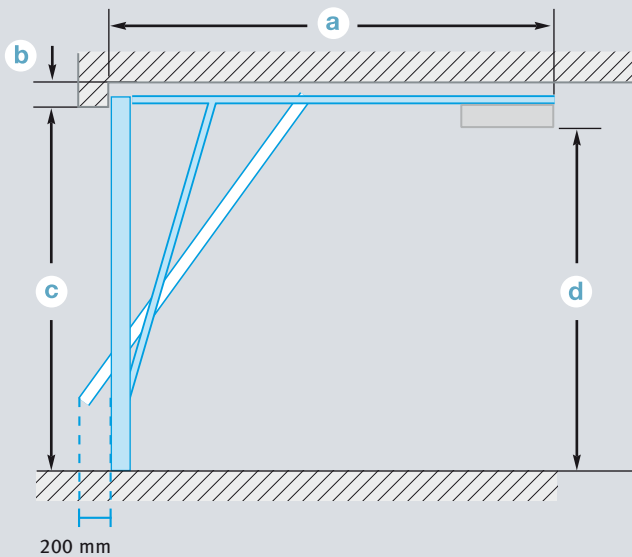

200 mm

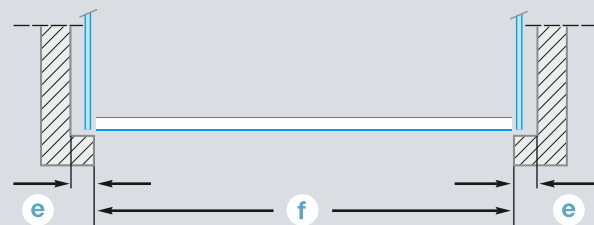

a Gesamtlänge			
P 100			
bis Öffnungshöhe	2125 mm (C)	K-Schiene	3200 mm
Öffnungshöhe	2130-2300 mm (C)	M-Schiene	3450 mm
Öffnungshöhe	2305-2500 mm (C)	L-Schiene	4125 mm

ITO 400 FU () (C) K-Schiene 3840 mm

b Sturzbedarf*		
P 100		100 mm
Tore mit aufliegender Füllung bis 20 mm		120 mm
Tore mit Schlupftür		100 mm
ITO 400 FU	120 mm	
Tore mit aufliegender Füllung bis 20 mm		140 mm
Tore mit Schlupftür		120 mm

c Lichte Öffnungshöhe	
Baurichtmaßhöhe (BRH), Bestellmaß	2000-2500 mm

d Lichte Durchfahrtshöhe	
bis BRB 4500 mm = BRH -20	
ab BRB 4500 mm = BRH -60	
Tore mit Schlupftür = BRH -70	

e Seitlicher Platzbedarf*		
ET500 L (Leichte Ausführung)	mind. 140 mm	
ET500 S (Schwere Ausführung)	mind. 250 mm	

f Lichte Öffnungsbreite		
Baurichtmaßbreite (BRB), Bestellmaß	2250-6000 mm	



* Für Einbausituationen ohne Sturz und/oder seitliche Anschläge ist ein optionaler Zargenrahmen erhältlich.

Größenbereich, Lochblech-Füllung

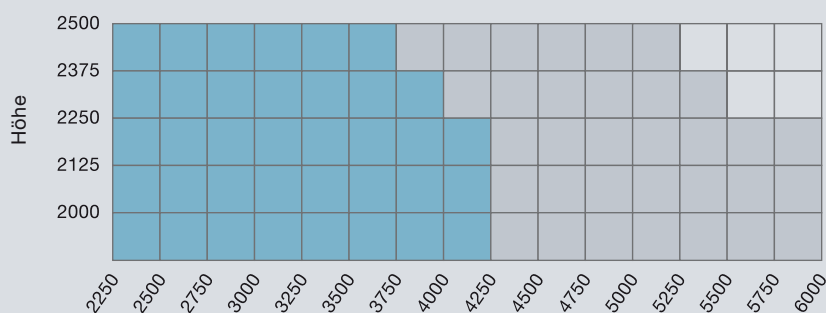
Maße in mm



Größenbereich für Tore mit Lochblech-Füllung

	ET500 L (Leichte Ausführung)
	ET500 S (Schwere Ausführung)

Steinau Kipptore ET 500

Größenbereich

Steinau

KIPPTORE



Größenbereich Aluminiumblech-/Lamellen-Füllung

Maße in mm

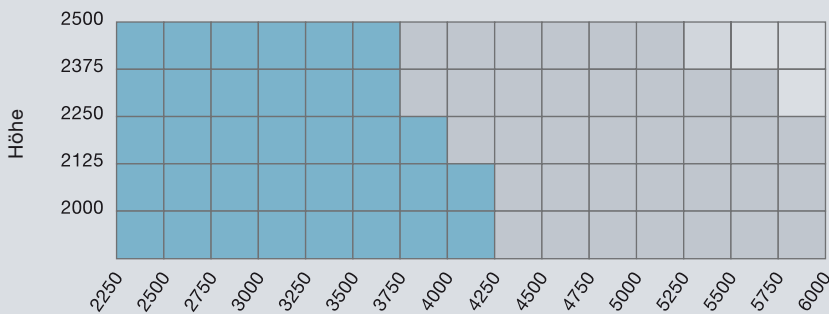

Größenbereich für Tore mit Aluminiumblech-Füllung

- ET500 L (Leichte Ausführung)
- ET500 S (Schwere Ausführung)

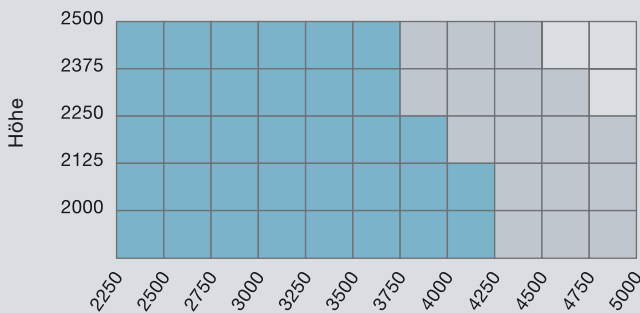

Größenbereich für Tore mit Lamellen-Füllung

- ET500 L (Leichte Ausführung)
- ET500 S (Schwere Ausführung)

Größenbereich für bauseitige Füllung

Maße in mm

Höhe	2250	2500	2750	3000	3250	3500	3750	4000	4250	4500	4750	5000	5250	5500	5750	6000
2500	14	12	10	10	8	6	6									
2375	24	22	18	18	16	14	12	12	8	8	8	6	6			
2250	14	12	12	10	8	8	6	6								
2125	26	22	20	18	16	14	14	12	10	8	8	6	6	6		
2000	16	14	12	10	10	8	8	6								
2125	28	24	22	20	18	16	14	14	10	10	8	8	6	6	6	
2125	18	16	14	12	10	10	8	6								
2000	30	26	24	20	18	18	16	14	10	10	10	8	8	6	6	
2000	18	16	14	12	12	10	8	6								
2000	32	28	24	22	20	18	18	16	12	10	10	8	8	8	6	

Größenbereich für Tore mit bauseitiger aufliegender Füllung

Die Zahlen in der Tabelle geben das maximale Füllungsgewicht/m² an.

- Füllungsgewicht/m² für ET500 L (Leichte Ausführung)
- Füllungsgewicht/m² für ET500 S (Schwere Ausführung)

Höhe	2250	2500	2750	3000	3250	3500	3750	4000	4250	4500	4750	5000	5250	5500	5750	6000
2500	14	12	12	10	8	8	6	6								
2375	26	24	20	18	16	14	14	12	8	8	6	6	6			
2250	16	14	12	10	8	8	8	6								
2125	28	24	22	20	18	16	14	12	10	8	8	6	6	6		
2125	18	14	14	12	10	8	8	6								
2125	30	26	24	22	18	18	16	14	10	10	8	8	6	6	6	
2125	18	16	14	12	10	10	8	8								
2000	32	28	26	24	20	18	18	16	12	10	10	8	8	6	6	
2000	20	18	16	14	12	10	10	8								
2000	34	32	28	26	22	20	18	16	12	12	10	10	8	8	6	

Größenbereich für Tore mit bauseitiger innenliegender Füllung

Die Zahlen in der Tabelle geben das maximale Füllungsgewicht/m² an.

- Füllungsgewicht/m² für ET500 L (Leichte Ausführung)
- Füllungsgewicht/m² für ET500 S (Schwere Ausführung)

Bei Ausführung mit Schlupftür andere Größen- und Gewichtsangaben beachten. Sprechen Sie mit Ihrem Steinau Fachhändler.